



Husqvarna[®]



120iB

EAC

Содержание

Введение.....	2	Поиск и устранение неисправностей.....	22
Безопасность.....	4	Транспортировка, хранение и утилизация.....	24
Сборка.....	19	Технические данные.....	24
Эксплуатация.....	19	Декларация соответствия ЕС.....	27
Техническое обслуживание.....	21		

Введение

Обзор изделия

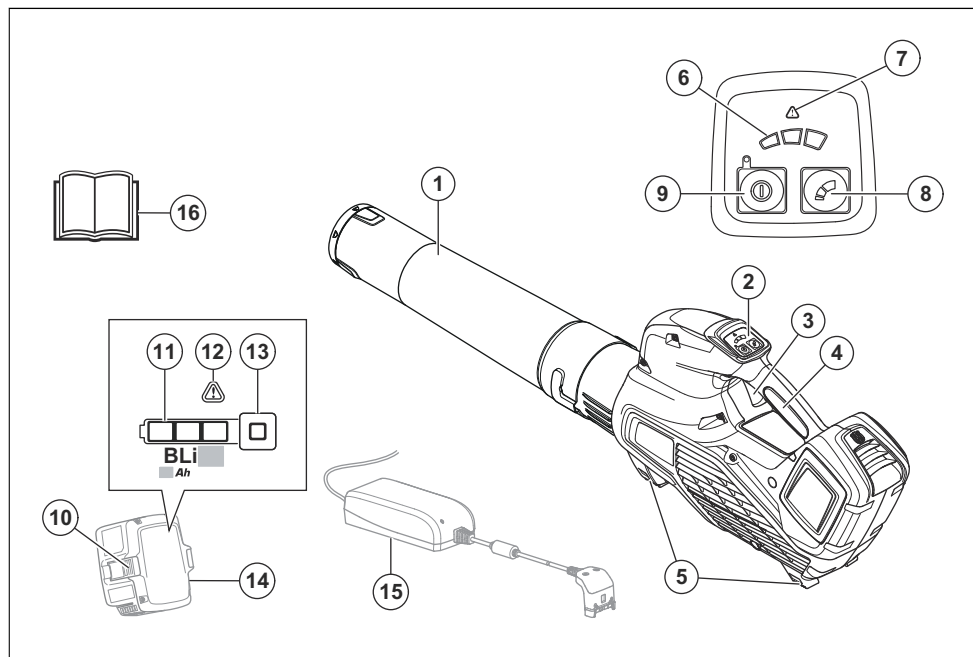

1. Насадка воздуходувки
2. Кнопочная панель
3. Переключатель
4. Рукоятка
5. Опоры
6. Индикатор воздушного потока
7. Предупреждающий индикатор (светодиодный индикатор ошибки)
8. Управление режимами
9. Кнопка запуска/остановки
10. Кнопка извлечения аккумулятора
11. Состояние аккумулятора
12. Предупреждающий индикатор (светодиодный индикатор ошибки)
13. Индикатор питания и предупреждения
14. Аккумулятор (входит только в комплект воздуходувки Husqvarna 120iB)
15. Зарядное устройство (входит только в комплект воздуходувки Husqvarna 120iB)
16. Руководство по эксплуатации

Описание изделия

Husqvarna 120iB представляет собой модель воздуходувки с электродвигателем.

Мы постоянно работаем над усовершенствованием и развитием своей продукции и поэтому оставляем за собой право на внесение изменений в конструкцию и внешний вид без предварительного предупреждения.

Назначение

Данное изделие предназначено для выдувания листьев и другого мусора с газонов, дорожек, асфальтированных улиц и т.д. Изделие предназначено для использования в домашнем хозяйстве.

Условные обозначения на изделии



ПРЕДУПРЕЖДЕНИЕ! Данное изделие является опасным инструментом. Небрежная или неправильная эксплуатация может привести к травме или смерти оператора или посторонних наблюдателей. Во избежание травм оператора или посторонних наблюдателей прочитайте и соблюдайте все инструкции по безопасности, приведенные в руководстве по эксплуатации.



Используйте одобренные средства защиты глаз.

V

Номинальное напряжение, В



Постоянный ток.



Эмиссия шума в окружающую среду согласно Директиве Европейского союза 2000/14/ЕС и законодательству Нового Южного Уэльса "Регламент 2017 года по защите окружающей среды (контроль уровня шума)". Данные об эмиссии шума приведены на паспортной табличке агрегата и в разделе "Технические данные".



Данное изделие и его упаковка не могут быть утилизированы в качестве бытовых отходов. Изделие необходимо передать в

пункт переработки электрического и электронного оборудования.



Изделие соответствует действующим директивам ЕС.



Запрещается использовать устройство во время дождя.



Оператор воздуходувки обязан следить за тем, чтобы в радиусе 15 м не находились люди или животные. При работе нескольких человек на одном участке необходимо обеспечить между ними безопасное расстояние не менее 15 м. Во время работы воздуходувка может случайно отбрасывать предметы, которые могут отскочить обратно. Это может привести к серьезным повреждениям глаз, если не использовать рекомендованные средства защиты.



yyyy wwxxxx

Паспортная табличка с указанием серийного номера. yyyy означает год производства, ww — производственную неделю.

Производитель

Husqvarna AB

Drottninggatan 2, SE-561 82 Huskvarna

Ответственность изготовителя

В соответствии с законами об ответственности изготовителя мы не несем ответственности за ущерб, вызванный эксплуатацией нашего изделия в результате:

- ненадлежащего ремонта изделия;
- использования для ремонта изделия неоригинальных деталей или деталей, не одобренных производителем;
- использования неоригинальных дополнительных принадлежностей или принадлежностей, не одобренных производителем;
- ремонта изделия в неавторизованном сервисном центре или неквалифицированным специалистом;

Инструкции по технике безопасности

Предупреждения, предостережения и примечания используются для выделения особо важных пунктов руководства.



ПРЕДУПРЕЖДЕНИЕ:

Используется, когда несоблюдение инструкций руководства может привести к травмам или смерти оператора или находящихся рядом посторонних лиц.



ВНИМАНИЕ:

Используется, когда несоблюдение инструкций руководства может привести к повреждению изделия, других материалов или прилегающей территории.

Примечание: Используется для предоставления дополнительных сведений о конкретной ситуации.

Введение



ПРЕДУПРЕЖДЕНИЕ:

Внимательно прочитайте все предупреждения и информацию о мерах безопасности. Несоблюдение предупреждений и инструкций по технике безопасности может привести к поражению электрическим током, пожару и/или тяжелым травмам.

Общие меры предосторожности при работе с электроинструментом

Проверка перед запуском

- Проверьте участок работы. Уберите все свободно лежащие предметы, которые могут быть отброшены, включая камни, разбитое стекло, гвозди, стальную проволоку, веревки и прочее.
- Во избежание случайного запуска инструмента необходимо всегда извлекать из него

аккумулятор. Перед проведением техобслуживания инструмента необходимо всегда отсоединять аккумулятор.

- Перед началом эксплуатации агрегата, а также после ударов и столкновений необходимо проверить оборудование на наличие признаков износа или повреждений и при необходимости отремонтировать изделие.
- Пользуйтесь только оригинальными запасными частями.
- Пользователь устройства обязан следить за тем, чтобы во время работы в радиусе 15 м не было людей и животных. Когда на одном и том же участке одновременно работают несколько пользователей, безопасное расстояние между ними должно быть не менее 15 м.
- Перед началом эксплуатации проведите общий осмотр агрегата (см. график технического обслуживания и ремонта).
- Использование может ограничиваться

государственными или региональными нормативными требованиями. Соблюдайте действующие требования.

Личная безопасность

- **При работе с электроинструментом будьте бдительны, следите за своими действиями и руководствуйтесь здравым смыслом. Не используйте электроинструмент, если вы устали или находитесь под воздействием наркотических средств, алкоголя или лекарств. Малейшая невнимательность может обернуться серьезными физическими травмами.**
- Не допускайте приближения посторонних лиц.
- Данное оборудование не предназначено для использования лицами (включая детей) с ограниченными физическими, сенсорными или умственными способностями, а также лицами с недостаточным опытом или знаниями. Данные лица могут работать с оборудованием только под присмотром людей, отвечающих за их

безопасность, или после прохождения соответствующего инструктажа. Необходимо убедиться, что дети не используют оборудование в качестве игрушки.

- Ни при каких условиях нельзя позволять детям или иным лицам, не знакомым с правилами эксплуатации инструмента и/или аккумулятора, работать с этим оборудованием или заниматься его техобслуживанием. Местные законы могут устанавливать требования к возрасту пользователя.
- В зоне работы не должны находиться посторонние. Дети, животные, наблюдатели и помощники должны находиться в безопасной зоне за пределами радиуса в 15 м (50 футов). Если кто-нибудь подойдет ближе, немедленно остановите инструмент.
- Храните оборудование в закрываемом на замок помещении, недоступном для детей и посторонних.
- **Надевайте соответствующую одежду. Не надевайте свободную**

одежду или украшения. Не допускайте попадания волос, одежды и перчаток в движущиеся части инструмента. Свободная одежда, украшения или длинные волосы могут попасть в движущиеся части.

- Ни в коем случае не приступайте к работе с изделием, если вы устали, находитесь под воздействием алкоголя или принимаете лекарства, которые могут повлиять на ваше зрение, оценку действительности или координацию.
- Пользуйтесь средствами индивидуальной защиты. См. указания в разделе "Средства индивидуальной защиты".
- При передаче инструмента другому лицу всегда извлекайте аккумулятор.
- Помните, что именно вы - оператор - в случае несчастного случая или непредвиденных обстоятельств несете ответственность за причинение ущерба людям или их собственности.

Эксплуатация и обслуживание электроинструмента

- Запрещается пользоваться инструментом, в конструкцию которого внесены какие-либо изменения. Запрещается пользоваться инструментом вблизи взрыво- и пожароопасных материалов.
- Запрещается пользоваться машиной, выдающей признаки неисправности. Регулярно проверяйте состояние защитных приспособлений и проводите техобслуживание в соответствии с инструкциями настоящего руководства. Любые операции по ремонту и сервису, прямо не описанные в данном руководстве, выполняются только в мастерской квалифицированными специалистами. См. указания в разделе "Техническое обслуживание".
- Пользуйтесь только оригинальными запасными частями.
- Вентиляционные отверстия ни в коем случае не должны быть засорены.
- Перед началом работы необходимо установить все крышки, защитные кожухи и ручки.
- Используйте инструмент только в дневное время или при хорошем освещении.
- Запрещается использовать инструмент при плохой погоде, например, в тумане, под дождем, в сырых или влажных местах, при сильном ветре, очень низкой температуре, опасности удара молнией и т.д. Очень жаркая погода может стать причиной перегрева инструмента. Работа при неблагоприятных погодных условиях требует больше усилий и может привести к возникновению опасных ситуаций, например, из-за скользких поверхностей.
- В случае необычной вибрации инструмента остановите его и извлеките аккумулятор.
- Во время эксплуатации инструмента следует идти, ни в коем случае не бежать.

Общие инструкции по технике безопасности



ПРЕДУПРЕЖДЕНИЕ: В обязательном порядке прочитайте следующие инструкции по технике безопасности, прежде чем приступить к эксплуатации изделия.

- Неправильное или небрежное использование изделия может превратить его в опасный инструмент, который может привести к серьезной или даже смертельной травме оператора или других лиц. Внимательно прочитайте и усвойте информацию, содержащуюся в данном руководстве по эксплуатации.
- Ни при каких обстоятельствах не допускается внесение изменений в первоначальную конструкцию изделия без разрешения производителя. Запрещается пользоваться изделием, в конструкцию которого внесены какие-либо изменения. Всегда пользуйтесь только оригинальными принадлежностями. Внесение неразрешенных изменений и/или использование неразрешенных принадлежностей может привести к серьезной травме или смерти пользователя или других лиц. Ваша гарантия может не покрывать ущерб, возникший по причине использования неразрешенных принадлежностей или сменных деталей.
- Во время работы данное изделие создает электромагнитное поле. В определенных обстоятельствах это поле может создавать помехи для пассивных и активных медицинских имплантатов. В целях снижения риска серьезной или смертельной травмы лицам с медицинскими имплантатами рекомендуется проконсультироваться с врачом и изготовителем имплантата, прежде чем приступить к эксплуатации данного изделия.

- Перед зарядкой извлеките аккумулятор из изделия.

Инструкции по технике безопасности во время эксплуатации



ПРЕДУПРЕЖДЕНИЕ: В обязательном порядке прочитайте следующие инструкции по технике безопасности, прежде чем приступать к эксплуатации изделия.

- В случае возникновения ситуации, в которой вы почувствуете неуверенность относительно дальнейшей работы с изделием, обратитесь за консультацией к специалисту. Свяжитесь со своим дилером или мастерской по обслуживанию. Не пытайтесь решить какую-либо задачу, если считаете, что она находится за пределами ваших возможностей.
- Убедитесь, что вы можете двигаться и стоять безопасно. Проверьте, нет ли вокруг вас возможных помех и препятствий (корней, камней, веток, ям и т.д.), если вам вдруг будет нужно быстро переместиться. Будьте особенно внимательны при работе на склонах.
- Всегда сохраняйте хорошее равновесие и надежную опору ног. Не вытягивайте руки с устройством слишком далеко.
- При использовании защитных наушников обращайте внимание на предупреждающие сигналы или крики. Всегда снимайте наушники сразу после остановки изделия.
- Запрещается использовать изделие рядом с открытыми окнами.
- Используйте изделие только в надлежащее время — не работайте рано утром и поздно вечером, чтобы не мешать другим людям. Соблюдайте местное законодательство и нормативы.
- При использовании изделия включайте минимальный возможный воздушный поток. Потребность в использовании полного воздушного потока

возникает редко, и многие рабочие процедуры могут выполняться при установленном на половину потоке воздуха. Более низкий поток воздуха гарантирует меньше шума и пыли; кроме того, с таким потоком обеспечивается больший контроль при сборе/перемещении мусора.

- При работе в пыльных условиях слегка смочите обрабатываемую поверхность.
- Для отделения застрявшего мусора от земли используйте грабли или метлу.
- Держите отверстие воздуходувки как можно ближе к земле.
- Следите за обстановкой вокруг. Не направляйте изделие на людей, животных, игровые площадки, автомобили и т.д.
- Уменьшите продолжительность продувки за счет легкого увлажнения запыленных областей или

использования распылителей.

- Следите за направлением ветра. Работайте по направлению ветра для упрощения работы.
- В случае нехарактерной вибрации изделия остановите его и извлеките аккумулятор.
- Использование воздуходувки для перемещения больших скоплений листьев требует много времени и создает нежелательный шум.
- После использования изделия выполните уборку. Следите за тем, чтобы в ходе работы мусор/листья не попали на чужой участок.
- Бегать с изделием запрещается.
- Мощные потоки воздуха могут перемещать предметы с такой скоростью, при которой предметы могут отскочить

обратно и нанести глазу серьезную травму.

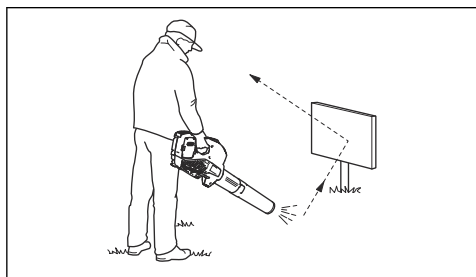

- Не направляйте поток воздуха на людей или животных.
- Останавливайте двигатель перед установкой или снятием принадлежностей или других компонентов.
- Держите все части тела вдали от нагретых поверхностей инструмента.
- Запрещается опускать изделие на землю во включенном состоянии, за исключением случаев, когда его хорошо видно.
- Запрещается эксплуатировать

воздуходувку, находясь на лестнице или подмостках.



- Запрещается пользоваться изделием в ситуации, при которой вы не сможете позвать на помощь при несчастном случае.
- Остерегайтесь отбрасываемых предметов. Камни, мусор и пр. могут попасть в глаза и привести к слепоте или серьезным травмам.
- Во время зарядки изделия используйте устройство защитного отключения (УЗО) для повышения безопасности. Устройство защитного отключения устанавливается для защиты оператора на случай повреждения электрической цепи.
- Данное изделие известно своим низким уровнем вибрационной нагрузки. Длительное воздействие

вибрации может привести к нарушению кровообращения или расстройствам нервной системы у людей с нарушенным кровообращением. В случае появления тревожных симптомов обратитесь к врачу. К таким симптомам относятся онемение, потеря чувствительности, ощущение щекотки и покалывания, боли, потеря силы или слабость, изменение цвета или состояния кожи. Как правило, подобные симптомы проявляются в пальцах, руках или запястьях.

- Используйте изделие строго по назначению.
 - Невозможно предвидеть все ситуации, с которыми вы можете столкнуться. Всегда соблюдайте осторожность и руководствуйтесь здравым смыслом. Не выполняйте работу, если вам кажется, что уровень вашей квалификации недостаточен.
- Переделывание объекта

и/или ремонт машины обойдутся дороже правильного решения. Если после изучения руководства у вас остались вопросы относительно эксплуатации агрегата, прежде чем приступить к работе, обратитесь за консультацией к специалисту.

Средства индивидуальной защиты



ПРЕДУПРЕЖДЕНИЕ: В обязательном порядке прочитайте следующие инструкции по технике безопасности, прежде чем приступить к эксплуатации изделия.

- Каждый раз при работе с изделием следует использовать одобренные средства индивидуальной защиты. Средства индивидуальной защиты не могут полностью исключить риск получения травмы, но при несчастном случае они снижают тяжесть травмы. За помощью по правильному выбору оборудования обращайтесь к дилеру.

- Продолжительное воздействие шума может повлечь за собой нарушение слуха. В целом, аккумуляторные изделия отличаются относительно низким уровнем шума, но при длительном использовании все же возможно нарушение слуха. Компания рекомендует операторам использовать средства защиты органов слуха при непрерывной эксплуатации изделия в течение продолжительного отрезка времени. Пользователи, эксплуатирующие изделие регулярно или в течение продолжительных отрезков времени, должны регулярно проверять свой слух. Обратите внимание, что средства защиты органов слуха приглушают звуки, в том числе предупреждающие сигналы.

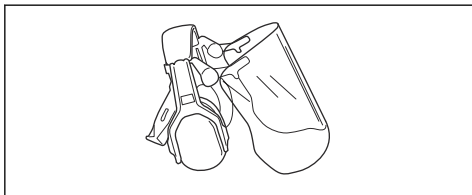

- Пользуйтесь проверенными средствами защиты глаз. При использовании

защитной маски следует пользоваться также одобренными защитными очками. Под одобренными защитными очками подразумеваются очки, отвечающие требованиям стандарта ANSI Z87.1 для США или EN 166 для стран ЕС.

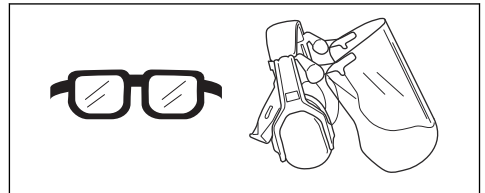

- Надевайте одежду из прочного материала. Всегда надевайте длинные прочные брюки и верхнюю одежду с длинными рукавами. Запрещается надевать свободную одежду, которая может зацепиться за ветви или кустарник. Не надевайте ювелирные украшения, шорты, сандалии и не ходите босиком. Зафиксируйте волосы выше уровня плеч.

- Средства оказания первой помощи всегда должны быть под рукой.

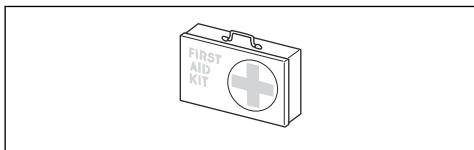

- В случае работы в условиях, при которых возможно появление пыли, используйте респиратор.

Защитные устройства на изделии



ПРЕДУПРЕЖДЕНИЕ: В обязательном порядке прочитайте следующие инструкции по технике безопасности, прежде чем приступить к эксплуатации изделия.

- В данном разделе рассматриваются защитные приспособления изделия и их назначение, а также приведены проверки и процедуры технического обслуживания, которые необходимо проводить для обеспечения правильной работы. См. указания в разделе *Обзор изделия на стр. 2*, где приведено

расположение этих деталей на изделии.

- Срок службы изделия может быть сокращен, а риск несчастных случаев увеличен, если техническое обслуживание изделия не выполняется надлежащим образом, а сервис и/или ремонт выполнены непрофессионалом. Дополнительную информацию можно получить у ближайшего дилера по обслуживанию.
- Ни в коем случае не пользуйтесь изделием с неисправными защитными приспособлениями. Техобслуживание и проверка защитных приспособлений должны выполняться так, как это описано в данном разделе. Если в результате этих проверок обнаружены неисправности изделия, обратитесь в сервисный центр для проведения ремонта.
- Для обслуживания и ремонта изделия требуется специальная подготовка. Это особенно относится к защитным приспособлениям изделия. При обнаружении одной или нескольких

неисправностей (см. перечень проверок ниже) в обязательном порядке обратитесь в сервисный центр. При приобретении любой нашей продукции вы гарантированно получаете доступ к профессиональной помощи по ремонту и обслуживанию. Если изделие было приобретено у дилера, не имеющего сервисного центра, узнайте у него адрес ближайшего сервисного центра.

Проверка кнопочной панели

1. Нажмите и удерживайте нажатой кнопку запуска/останова (B).

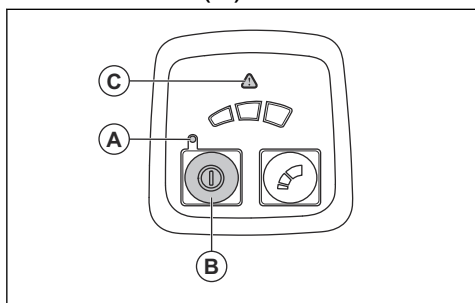

- а) Изделие включено, когда загорается светодиодный индикатор (A).
- б) Изделие выключено, когда светодиодный индикатор (A) не горит.

2. Если загорается или мигает предупреждающий индикатор (C), см. раздел *Пользовательский интерфейс на стр. 22.*

Проверка переключателя

- Нажмите и отпустите переключатель, чтобы убедиться, что он свободно перемещается.

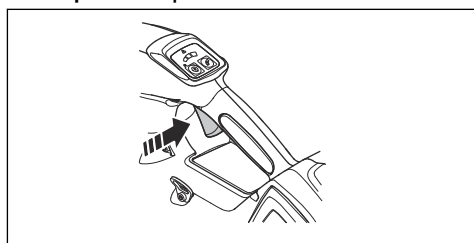

Техника безопасности при работе с аккумулятором



ПРЕДУПРЕЖДЕНИЕ: В обязательном порядке прочитайте следующие инструкции по технике безопасности, прежде чем приступить к эксплуатации изделия.

- Используйте с данным изделием только рекомендуемые нами аккумуляторы BLi. Для аккумуляторов используется программное обеспечение с

- криптографической защитой.
- Используйте перезаряжаемые аккумуляторы BLi только с теми изделиями Husqvarna, для которых они предназначены. Во избежание травм запрещается использовать аккумулятор в качестве источника питания других агрегатов.
 - Риск поражения электрическим током. Не допускайте соприкосновения клемм аккумулятора с ключами, винтами или другими металлическими предметами. Это может привести к короткому замыканию аккумулятора.
 - Не используйте одноразовые (неперезаряжаемые) аккумуляторы.
 - Не размещайте посторонние предметы на воздухозаборниках аккумулятора.
 - Аккумулятор не должен подвергаться воздействию солнечного света, тепла или открытого пламени. Аккумулятор может стать причиной ожогов, в том числе химических.

- Защищайте аккумулятор от дождя и сырости.
- Не подвергайте аккумулятор воздействию микроволн и высокого давления.
- Не пытайтесь разбирать или ломать аккумулятор.
- Используйте аккумулятор при температуре в диапазоне от -10 °C (14 °F) до 40 °C (104 °F).
- Очистка аккумулятора или зарядного устройства водой запрещена. См. раздел *Очистка изделия, аккумулятора и зарядного устройства на стр. 22.*
- Запрещается использовать неисправный или поврежденный аккумулятор.
- Храните аккумуляторы вдали от металлических предметов, таких как гвозди, винты или ювелирные изделия.
- Храните аккумулятор в недоступном для детей месте.

Техника безопасности при работе с зарядным устройством аккумулятора



ПРЕДУПРЕЖДЕНИЕ: В обязательном порядке прочитайте следующие инструкции по технике

безопасности, прежде чем приступить к эксплуатации изделия.

- Риск поражения электрическим током или короткого замыкания в случае несоблюдения инструкций по технике безопасности.
- Используйте только то зарядное устройство, которое входит в комплект поставки изделия. Используйте только зарядные устройства Husqvarna QC для зарядки сменных аккумуляторов BLi.
- Не пытайтесь разбирать зарядное устройство.
- Запрещается использовать неисправное или поврежденное зарядное устройство.
- Не поднимайте зарядное устройство за кабель питания. Для отсоединения зарядного устройства от сетевой розетки потяните за вилку. Не тяните за кабель питания.
- Кабели и удлинители не должны контактировать с водой, маслом и с острыми краями. Убедитесь, что кабель не застрял в препятствии, например, в двери, заборе и т.д.
- Запрещается использовать зарядное устройство вблизи легковоспламеняющихся материалов и материалов, которые вызывают коррозию. Убедитесь, что зарядное устройство не накрыто чем-либо. Вытащите вилку зарядного устройства из розетки в случае появления дыма или огня.
- Заряжайте аккумулятор только в хорошо проветриваемом помещении вдали от солнечных лучей. Запрещается заряжать аккумулятор на улице. Запрещается заряжать аккумулятор в условиях высокой влажности.
- Используйте зарядное устройство только при температуре в диапазоне от 5 °C (41 °F) до 40 °C (104 °F). Используйте зарядное устройство в хорошо проветриваемых, сухих помещениях, защищенных от пыли.
- Не вставляйте посторонние предметы в воздухозаборники зарядного устройства,

предназначенные для его охлаждения.

- Не подсоединяйте металлические предметы к клеммам зарядного устройства, т.к. это может привести к короткому замыканию зарядного устройства.
- Используйте одобренные сетевые розетки, которые находятся в исправном состоянии. Убедитесь, что шнур зарядного устройства не поврежден. В случае использования удлинительных кабелей следите за их целостностью.

Инструкции по технике безопасности во время технического обслуживания



ПРЕДУПРЕЖДЕНИЕ: В обязательном порядке прочитайте следующие инструкции по технике безопасности, прежде чем приступить к техобслуживанию изделия.

- Перед сборкой изделия, проведением техобслуживания или иных

проверок извлекайте из него аккумулятор.

- Оператор может выполнять только те работы по техническому и сервисному обслуживанию, которые описаны в данном руководстве по эксплуатации. Для проведения более сложных работ по техническому и сервисному обслуживанию обращайтесь к своему дилеру по обслуживанию.
- Все гайки, болты и винты должны быть надежно затянуты для обеспечения безопасного рабочего состояния изделия.
- Замените изношенные или поврежденные детали.
- При невыполнении работ по техобслуживанию срок службы изделия сокращается, а риск возникновения несчастных случаев увеличивается.
- Для выполнения любых работ по сервисному обслуживанию и ремонту, особенно защитных приспособлений изделия, необходимо пройти специальное обучение. Если после выполнения обслуживания при

проведении проверок были выявлены неисправности, обратитесь к своему дилеру по обслуживанию. Мы гарантируем, что ремонт и обслуживание вашего

изделия будут выполнять квалифицированные профессионалы.

- Пользуйтесь только оригинальными запасными частями.

Сборка

Введение



ПРЕДУПРЕЖДЕНИЕ: Перед сборкой изделия внимательно изучите раздел техники безопасности.

Установка трубы на изделие

1. Установите насадку воздухоудвки на трубчатый конец изделия.

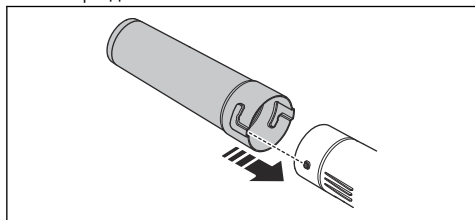

2. Вдавите насадку воздухоудвки до упора и поверните ее, чтобы зафиксировать насадку на изделии.

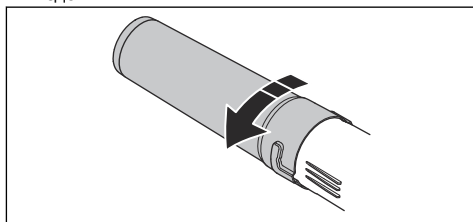

Эксплуатация

Введение



ПРЕДУПРЕЖДЕНИЕ: Перед эксплуатацией изделия внимательно изучите раздел техники безопасности.

Проверка функциональности изделия перед использованием

1. Проверьте впускное отверстие для воздуха на наличие загрязнений и трещин. С помощью щетки счистите траву и листья с изделия.
2. Убедитесь, что изделие работает исправно.
3. Проверьте все гайки и винты и убедитесь, что они туго затянуты.

Подключение зарядного устройства

1. Подсоединяйте зарядное устройство к сети питания с напряжением и частотой, указанными на паспортной табличке.

2. Вставьте вилку в заземленную розетку. Светодиод на зарядном устройстве мигнет зеленым цветом один раз.

Примечание: Аккумулятор не заряжается, если температура аккумулятора превышает 50 °C/122 °F. Если температура превышает значение 50 °C/122 °F, зарядное устройство начинает охлаждать аккумулятор, прежде чем приступить к его зарядке.

Зарядка аккумулятора

Примечание: Зарядите аккумулятор, если он используется вами в первый раз. Уровень заряда нового аккумулятора составляет 30%.

1. Подключите аккумулятор к зарядному устройству.

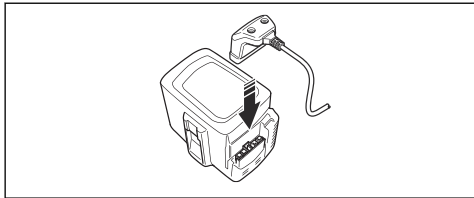

2. Убедитесь, что на зарядном устройстве загорается зеленый индикатор зарядки. Данный индикатор означает, что аккумулятор правильно подсоединен к зарядному устройству.

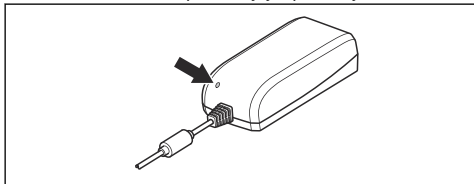

3. Когда на аккумуляторе загорятся все светодиоды, это означает полную зарядку.

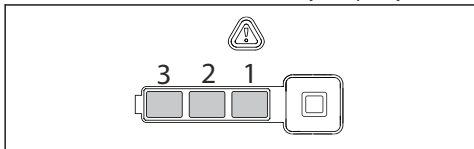

4. Для отсоединения зарядного устройства от сетевой розетки потяните за вилку. Не тяните за сам кабель.
5. Отсоедините аккумулятор от зарядного устройства.

Примечание: Дополнительную информацию см. в руководствах по эксплуатации аккумулятора и зарядного устройства.

Подключение аккумулятора к изделию



ПРЕДУПРЕЖДЕНИЕ: Используйте с данным изделием только оригинальные аккумуляторы Husqvarna.

1. Убедитесь, что аккумулятор полностью заряжен.

2. Вставьте аккумулятор в держатель аккумулятора на изделии. Аккумулятор должен легко войти в держатель, в противном случае он установлен неправильно.

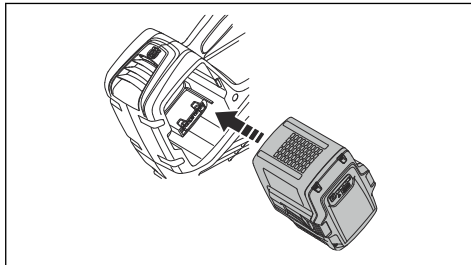

3. Надавите на нижнюю часть аккумулятора и вставьте его до упора в отсек аккумулятора. При фиксации аккумулятора на месте слышится щелчок.
4. Убедитесь, что защелки закрываются и фиксируются правильно.

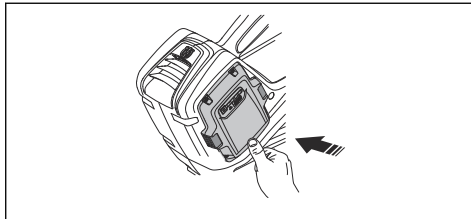

Запуск изделия

1. Нажмите и удерживайте нажатой кнопку запуска, пока не загорится зеленый светодиодный индикатор.

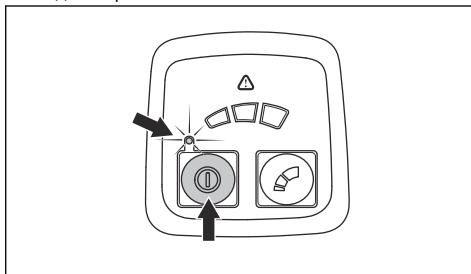

2. Используйте переключатель для управления изделием.

Установка оптимального потока воздуха

- Нажмите кнопку управления режимами, чтобы настроить воздушный поток. Предусмотрено 3 уровня воздушного потока. Светодиодный индикатор показывает выбранный уровень воздушного потока.

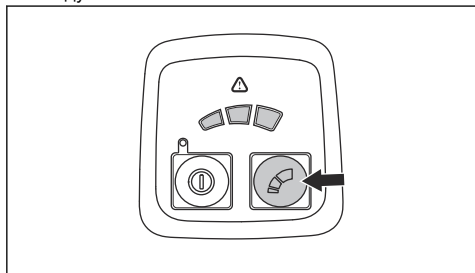

2. Нажмите и удерживайте нажатой кнопку останова, пока зеленый светодиод не погаснет.
3. Извлеките из изделия аккумулятор. Нажмите на две кнопки фиксатора и извлеките аккумулятор.

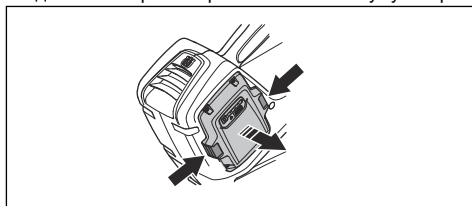

Функция автоматической остановки

Изделие оснащено функцией автоматической остановки, которая обеспечивает остановку изделия, когда оно не используется. Изделие выключается через 30 минут.

Остановка изделия

1. Отпустите переключатель.

Техническое обслуживание

Введение



ПРЕДУПРЕЖДЕНИЕ: Перед выполнением обслуживания прибора необходимо ознакомиться и понять раздел безопасности.



ПРЕДУПРЕЖДЕНИЕ: Перед проведением технического обслуживания извлеките аккумулятор.

Ниже приведен перечень необходимых для выполнения процедур технического обслуживания изделия.

Техническое обслуживание	Ежедневное обслуживание	Еженедельно	Ежемесячно
Очистите инструмент снаружи чистой сухой тканью. Никогда не используйте воду.	X		
Протирайте ручки, удаляя с них воду, смазку и масло.	X		
Проверяйте состояние и исправность кнопки запуска/останова.	X		
Убедитесь, что переключатель работает исправно в отношении безопасности.	X		
Проверьте затяжку гаек и винтов.	X		
Проверьте целостность аккумулятора.	X		
Проверьте заряд аккумулятора.	X		
Убедитесь, что кнопки извлечения аккумулятора работают и надежно фиксируют аккумулятор.	X		
Проверьте исправность и целостность зарядного устройства аккумулятора.	X		

Техническое обслуживание	Еже-дневное обслуживание	Еже-дневно	Еже-месячно
Следите, чтобы все соединения, разъемы и кабели были целыми и очищенными от грязи.		X	
Проверьте наличие контакта между аккумулятором и инструментом, а также между аккумулятором и зарядным устройством.			X

Проверка воздухозаборника

1. Убедитесь, что воздухозаборники на всех сторонах изделия не засорены.

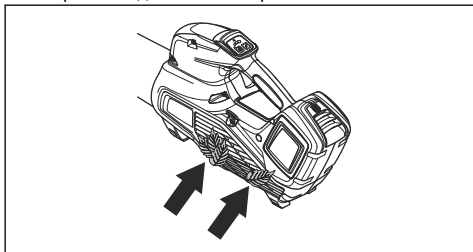

2. При необходимости остановите изделие и удалите с него листья и прочий мусор.



ВНИМАНИЕ: Засоренный воздухозаборник приводит к снижению производительности воздуходувки и повышению рабочей температуры электродвигателя. В результате возникает риск выхода

электродвигателя из строя из-за перегрева.

Проверка аккумулятора и зарядного устройства

1. Проверьте аккумулятор на наличие повреждений, например, трещин.
2. Проверьте зарядное устройство на наличие повреждений, например, трещин.
3. Проверьте соединительный шнур зарядного устройства на наличие повреждений или трещин.

Очистка изделия, аккумулятора и зарядного устройства

1. После использования очистите изделие сухой тканью.
2. Очистите аккумулятор и зарядное устройство сухой тканью. Направляющие аккумулятора должны быть очищены от грязи.
3. Перед установкой аккумулятора в зарядное устройство или изделие убедитесь, что клеммы аккумулятора и зарядного устройства не загрязнены.

Поиск и устранение неисправностей

Пользовательский интерфейс

Пользовательский интерфейс	Возможные неисправности	Возможные варианты решения
Мигает зеленый светодиодный индикатор	Аккумулятор разряжен.	Зарядите аккумулятор.
Мигает красный светодиодный индикатор ошибки	Отклонение температуры.	Дайте изделию остыть.

Пользовательский интерфейс	Возможные неисправности	Возможные варианты решения
Изделие не запускается	Разъем аккумулятора загрязнился.	Очистите с помощью сжатого воздуха или мягкой щетки.
	Аккумулятор разряжен.	Зарядите аккумулятор.
Мигает красный светодиодный индикатор ошибки	Требуется техобслуживание.	Обратитесь в сервисный центр.

Аккумулятор

Светодиодный дисплей	Возможные неисправности	Возможные действия
Мигает зеленый светодиод	Аккумулятор разряжен.	Зарядите аккумулятор.
Мигает красный светодиод ошибки	Аккумулятор разряжен.	Зарядите аккумулятор.
	Отклонение температуры.	Используйте аккумулятор при температуре в диапазоне от -10°C (14°F) до 40°C (104°F).
	Слишком высокое напряжение.	Убедитесь, что напряжение в сети соответствует значению, указанному на паспортной табличке изделия. Извлеките аккумулятор из зарядного устройства.
Горит красный светодиод ошибки	Слишком большая разница в напряжении ячеек (1 В).	Обратитесь в сервисный центр.

Зарядное устройство

Проблема	Возможные неисправности	Возможные варианты решения
Мигает красный светодиод ошибки.	Отклонение температуры.	Используйте зарядное устройство при температуре в диапазоне от 5 °C (41 °F) до 40 °C (104 °F).
Горит красный светодиод ошибки.		Обратитесь к своему дилеру по обслуживанию.

Транспортировка, хранение и утилизация

Транспортировка и хранение

- Входящие в комплект литий-ионные аккумуляторы соответствуют требованиям законодательства в отношении опасных товаров.
- Соблюдайте особые требования к упаковке и этикеткам для коммерческих перевозок, в том числе третьими лицами и экспедиторами.
- Перед отправкой/транспортировкой изделия обратитесь к человеку, прошедшему специальную подготовку по работе с опасными материалами. Соблюдайте все применимые государственные нормативы.
- При помещении аккумулятора в упаковку заклейте лентой открытые контакты. Плотно упакуйте аккумулятор для предотвращения его движения.
- Перед хранением или транспортировкой аккумулятора необходимо извлекать из изделия.
- Храните аккумулятор и зарядное устройство в сухом помещении, не подверженном воздействию влаги и низких температур.
- Не допускается хранение аккумулятора в местах, где возможно возникновение статического электричества. Нельзя хранить аккумулятор в металлической коробке.
- Храните аккумулятор при температуре в диапазоне 5-25 °C / 41-77 °F, вдали от прямых солнечных лучей.
- Храните зарядное устройство для аккумулятора при температуре в диапазоне 5-45 °C / 41-113 °F, вдали от прямых солнечных лучей.
- Используйте зарядное устройство только при температуре окружающей среды в диапазоне 5-40 °C / 41-104 °F.
- Перед помещением аккумулятора на длительное хранение зарядите его до 30-50%.
- Храните зарядное устройство в сухом закрытом помещении.

- Храните аккумулятор отдельно от зарядного устройства. Не позволяйте притрагиваться к оборудованию детям и другим лицам, не имеющим соответствующего разрешения. Храните оборудование в месте, которое можно запретить.
- Перед помещением изделия на длительное хранение очистите его от загрязнений и проведите полное обслуживание.
- Во избежание травм или повреждений во время транспортировки и хранения изделия используйте транспортировочные щитки.
- Надежно закрепляйте изделие на время транспортировки.

Утилизация аккумулятора, зарядного устройства и изделия

Приведенный ниже символ указывает на то, что данное изделие не может быть утилизировано в качестве бытовых отходов. Изделие необходимо передать в пункт переработки электрического и электронного оборудования. Это поможет предотвратить отрицательное воздействие на окружающую среду и здоровье людей.

Для получения дополнительной информации обратитесь в местные органы власти, службу, занимающуюся переработкой бытовых отходов, либо к вашему дилеру.

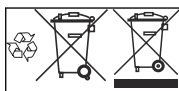

Примечание: Данный символ нанесен на само изделие или его упаковку.

Технические данные

Технические данные

	120iB
Электродвигатель	
Тип двигателя	Двигатель постоянного тока BLDC (бесщеточный), 36 В
Вес	
Вес без аккумулятора, кг	2,0

	120iB
Излучение шума¹	
Уровень мощности звука, измеренный, дБ(А)	96
Уровень мощности шума, гарантированный L _{WA} дБ (А)	97
Уровень защиты от воды	
Эксплуатация в любых погодных условиях	Да
IPX4 ²	Нет
Уровни шума³	
Эквивалентный уровень шумового давления на уровне уха пользователя, измерен согласно EN ISO 11203 и ISO 22868, дБ(А):	83
Уровни вибрации⁴	
Уровни вибрации на рукоятках, измерены согласно ISO 22867, м/с ²	1,0
Производительность вентилятора	
Воздушный поток в нормальном режиме со стандартной насадкой, м ³ /мин	10,3
Максимальная скорость воздушного потока в нормальном режиме со стандартной насадкой, м/с / миль/ч	46 / 102,9

Данные об уровне шума и вибрации определены для максимальной допустимой скорости.

Рекомендованные аккумуляторы

Используйте с данным изделием только оригинальные аккумуляторы Husqvarna BLI.

Рекомендованные аккумуляторы

Аккумулятор	BLI10		BLI20	
	Литий-ионный		Литий-ионный	
Тип				
Емкость аккумулятора, А·ч	2,1 (VTC4)	2 (HD2)	4,2 (VTC4)	4,0 (HD2)
Номинальное напряжение, В	36	36,5	36	36,5
Масса, кг / фунт	0,7 / 1,5	0,7 / 1,5	1,2/2,6	1,2/2,6

¹ Излучение шума в окружающую среду измеряется как мощность звука (L_{WA}) согласно директиве ЕС 2000/14/ЕС. Указанный уровень мощности звука для изделия измерен с оригинальным режущим оборудованием, дающим наивысший уровень. Разница между гарантированной и измеренной мощностью звука заключается в том, что гарантированная мощность звука включает результаты измерений как диапазон и их отклонение для устройств одной и той же модели согласно директиве 2000/14/ЕС.

² Ручные аккумуляторные изделия Husqvarna с маркировкой IPX4 выполняют требования соответствующего уровня сертификации изделия

³ Указанные данные об эквивалентном уровне давления звука для устройства имеют типичный статистический разброс (стандартное отклонение) 3 дБ(А).

⁴ Указанные данные об уровне вибрации имеют типичный статистический разброс (стандартное отклонение) 2 м/с².

Рекомендованные зарядные устройства

Зарядное устройство	QC 80
Входное напряжение, В	100-240
Частота, Гц	50-60
Мощность, Вт	80

Декларация соответствия ЕС

Декларация соответствия ЕС

Husqvarna AB, SE-561 82 Huskvarna, Швеция, тел.: tel: +46-36-146500, с полной ответственностью заявляет, что аккумуляторные воздуходувки для уборки листьев **Husqvarna 120iB** и **Husqvarna120iB с аккумулятором и зарядным устройством в комплекте** с серийными номерами 2019 года и далее (год производства четко указан на паспортной табличке рядом с серийным номером) соответствуют требованиям ДИРЕКТИВ СОВЕТА ЕС:

- от 17 мая 2006 года, "о машинах и механизмах" **2006/42/ЕС**.
- от 26 февраля 2014 года "об электромагнитной совместимости" **2014/30/EU**.
- от 8 мая 2000 года "относительно эмиссии шума в окружающую среду" **2000/14/ЕС**.
- от 8 июня 2011 года "об ограничении по использованию опасных веществ" **2011/65/EU**

Применяются следующие стандарты:

Husqvarna 120iB: EN 60335-1:2012 (IEC 60335-2-100:2002), EN 61000-6-3:2007+A1:2011, EN 61000-6-1:2016, EN 50581:2012

Зарядное устройство (также поставляется на рынок в качестве отдельного продукта 2014 г.): EN 60335-2-29, EN 55014-1:2006+A1:2009+A2:2011, EN 55014-2:1997+A1:2001+A2:2008, EN61000-3-2:2006+A1:2009+A2:2009, EN61000-3-3:2013, EN 50581:2012

Аккумулятор (также поставляется на рынок в качестве отдельного продукта 2016 г.): EN 62133:2013, EN 61000-6-3:2007+A1:2011, EN 61000-6-1:2016, EN 50581:2012

RISE SMP Svensk Maskinprovning AB, Box 7035, SE-750 07 Uppsala, Швеция, подтвердила соответствие приложению V Директивы Совета ЕС от 8 мая 2000 года "об эмиссии шума в окружающую среду" 2000/14/ЕС. Сертификатам присвоен номер: 01/012/016.

Информацию по излучению шума см. в разделе *Технические данные на стр. 24*.

Кроме того, RISE SMP Svensk Maskinprovning AB, Box 7035, SE-750 07 Uppsala, Швеция, добровольно

провела типовые испытания от имени Husqvarna AB. Сертификату присвоен номер: SEC/19/2541.

Информацию по излучению шума см. в разделе *Технические данные на стр. 24*.

Husqvarna, 2020-01-10



Pär Martinsson, директор Отдела разработок (уполномоченный представитель компании Husqvarna AB и ответственный за техническую документацию.)



www.husqvarna.com

Оригинальные инструкции

1141267-56



2020-01-08