

СHАМПИОН

GP40-II



Руководство пользователя



Водяной насос (мотопомпа)

ПРЕДУПРЕЖДЕНИЕ ВАЖНАЯ ИНФОРМАЦИЯ

Держите насос вдали от источников огня, взрывоопасных и горючих материалов.
Во время работы насос должен находиться на ровной поверхности во избежание разлива топлива.
Следите за чистотой топлива. Не заливайте топливо в топливный бак и масло во время работы насоса.
Отработавшие газы содержат ядовитый оксид углерода. Запрещается эксплуатировать насос в плохо проветриваемых помещениях - имеется опасность отравления людей и животных.
Не прикасайтесь к глушителю и крышке глушителя во время работы насоса или когда он нагрет.
Новые или только что отремонтированные/обслуженные насосы нужно запускать на невысоких оборотах и с небольшой нагрузкой в течение первых 20 часов. Не допускайте работу насоса на высоких оборотах и с полной нагрузкой.

СHАМПИОН

GP40-II

Power&Force

● ПРОВЕРКА ПЕРЕД НАЧАЛОМ РАБОТЫ

Емкость топливного бака: 1,6 л
Используйте смесь бензина и высококачественного масла. (для 2хтактного двигателя)

Не заливайте топливо выше верхнего края фильтра. Для того, чтобы приготовить топливную смесь, для 2-х тактного двигателя, нужно смешать бензин и масло в соотношении 50:1.

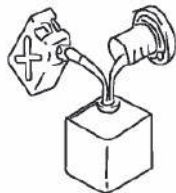
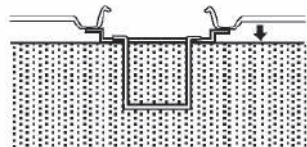

● Используйте крышку топливного бака для измерения объема:

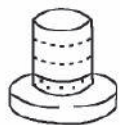

1,0 (л): 0,02 (л)



2,0 (л): 0,04 (л)



3 (л): 0,06 (л)



4 (л): 0,08 (л)

● Запуск двигателя

1 Поверните топливный кран в положение «ON» (ВКЛ)

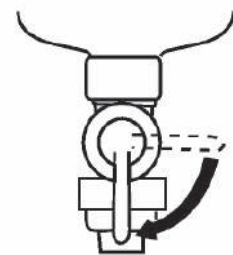

«ON» (ВКЛ)

ВКЛ

3. Поверните выключатель двигателя в положение «ON» (ВКЛ)



5. Верните рычаг дроссельной заслонки в исходное положение

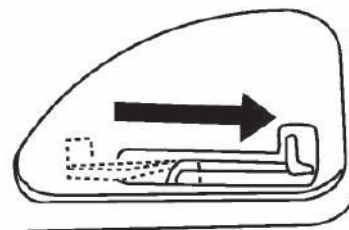

2. Поверните рычаг дроссельной заслонки в положение «1»

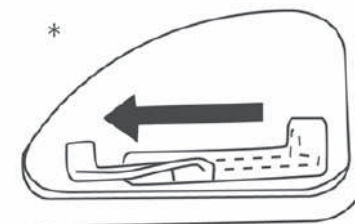

*

4. Медленно вытяните шнур стартера, пока не почувствуете сопротивление; затем энергично потяните.

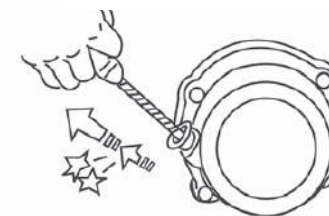

Перед запуском двигателя встряхните бак.

● ОСТАНОВКА ДВИГАТЕЛЯ

1. Поверните выключатель двигателя в положение «STOP» (ОСТАНОВКА)



2. Поверните топливный кран в положение «OFF» (ВЫКЛ)

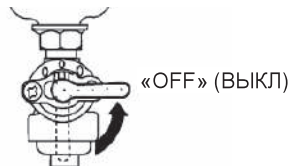

● ПЕРИОДИЧЕСКОЕ ОБСЛУЖИВАНИЕ

Поз.	ПРИМЕЧАНИЯ	Каждые 50 часов или один раз в месяц	Каждые 150 часов или раз в 3 месяца
Свеча зажигания	Очистите нагар, отрегулируйте зазор. При необходимости замените.	●	
Воздушный фильтр	ОЧИСТИТЕ. При необходимости замените.		●
Топливный фильтр	ОЧИСТИТЕ. При необходимости замените.		●
Отложения	ОЧИСТИТЕ.		●

СВЕЧА ЗАЖИГАНИЯ

1. Выверните свечу.

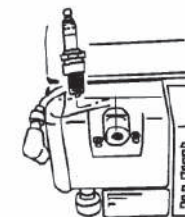

2. Удалите отложения сажи

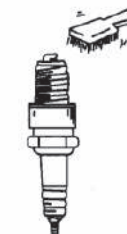

3. Проверьте соответствие цвета.

Стандарт: желто-коричневый цвет.



4. Проверьте межэлектродный зазор свечи зажигания.

0,7–0,8 мм



ВОЗДУШНЫЙ ФИЛЬТР

1. Воздушный фильтр

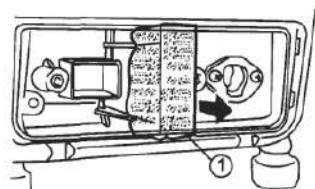

2. Промойте в мыльной воде.



3. Пропитайте в моторном масле



4. Отожмите.

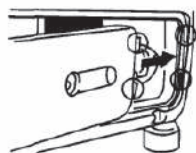

Ни в коем случае не включайте двигатель без фильтрующего элемента.

ТОПЛИВНЫЙ ФИЛЬТР

1. Выключите двигатель.

2. Поверните топливный кран

в положение «OFF» (ВЫКЛ)

3. Промойте растворителем.



1. Промойте в растворителе.

2. Вытрите

3. Вставьте.

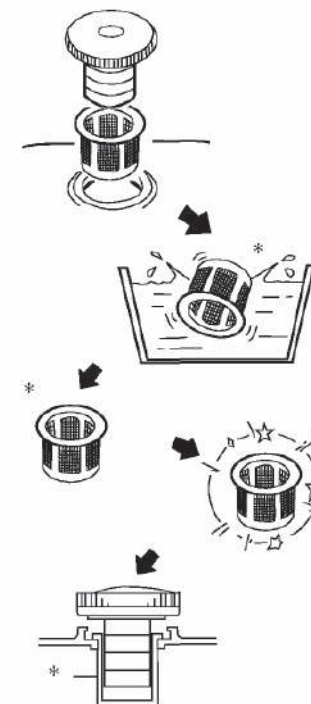

ПОИСК И УСТРАНЕНИЕ НЕИСПРАВНОСТЕЙ

АНАЛИЗ НЕИСПРАВНОСТЕЙ И СПОСОБЫ ИХ УСТРАНЕНИЯ

Неисправность	Причина	Устранение
Насос не качает	Недостаточное количество воды в насосе	Залейте воду в насос
	Негерметична всасывающая труба	Проверьте всасывающую трубу и соединительный фитинг. Замените трубу или подтяните гайку фланца
	Слишком низкие обороты насоса	Проверьте обороты, найдите причину и устраните
	Засорена сетка фильтра	Проверьте и прочистите
	Мощности насоса недостаточно	Проверьте монтажное положение
	Вытерт сальник, нарушение герметичности.	Замените сальник
Недостаточная подача воды	Забиты сетка фильтра, трубопровод или крыльчатка	Удалите грязь и мусор
	Низкие обороты	Увеличьте обороты
	Серьезно изношен сальник крыльчатки	Отрегулируйте зазор или замените крыльчатку и сальник
	Негерметична всасывающая труба	Проверьте всасывающую трубу и соединительный фитинг. Замените трубу или подтяните гайку фланца
	Повреждение крыльчатки, серьезная течь	Замените крыльчатку
	Слишком мал общий напор. Воздух в насосе или во всасывающем трубопроводе, подсос воздуха в гидросистему через сальник	Выясните причину. Отрегулируйте. Выкрутите стравливающий винт на клапане и выпустите воздух. Проверьте трубопровод или замените сальник
	Неустойчивые обороты двигателя	Отрегулируйте обороты двигателя

Неисправность	Причина	Устранение
Слишком велико энергопотребление насоса	Трение между крыльчаткой и направляющей потока	Внимательно прислушайтесь - не стучит ли крыльчатка о корпус. При необходимости отрегулируйте
	Нормальной работе крыльчатки мешает тина или посторонние предметы	Проверьте и прочистите
Внезапное прекращение подачи	Ослабло крепление соединительного фитинга всасывающей трубы, течь	Проверьте всасывающую трубу и устраните проблему
	Слишком большая высота всасывания, в результате - кавитация	Проверьте высоту всасывания и опустите насос ниже
Вибрация или шум	Слишком большая высота всасывания	Проверьте высоту всасывания и опустите насос ниже
	Слишком большой выход воды	Уменьшите выход воды
	Всасывающая труба засорена посторонними предметами, поэтому слишком большое сопротивление	Проверьте всасывающую трубу и сетку фильтра, прочистите
	Ослабла вращающаяся часть	Прислушайтесь установите и обследуйте источник шума, остановите насос для регулировки
	Неустойчивое основание для насоса	Остановите насос для проверки и регулировки
	В насос или трубопровод попал воздух	Выкрутите стравливающий винт и выпустите воздух
	Повреждена крыльчатка	Остановите насос для проверки и замены крыльчатки

ДВИГАТЕЛЬ НЕ ЗАПУСКАЕТСЯ

1. Проверьте подачу топлива.
(Топливный кран в положение «ON»)
2. Выключатель двигателя в положение «ON» (ВКЛ)
3. Проверьте свечу зажигания.

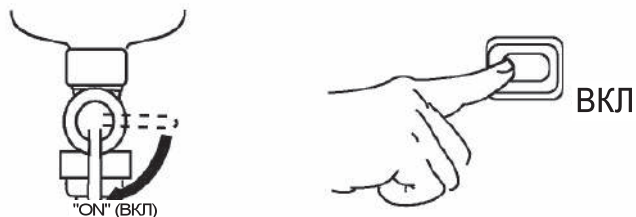

Если двигатель все равно не запускается, проверьте:

1. Не засорен ли топливный кран
2. Не забит ли воздушный фильтр

Обратитесь к дилеру

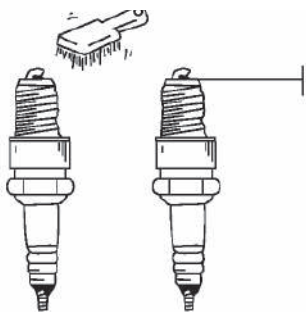

● ОСНОВНЫЕ ЭЛЕМЕНТЫ КОНСТРУКЦИИ И ПОДГОТОВКА К ЭКСПЛУАТАЦИИ

1. Основные элементы конструкции

Самозаполняющийся водяной насос состоит из корпуса, крышки, направляющей потока, крыльчатки и сальников. Сальник вала - машинного типа. Впуск насоса больше впуска рабочего колеса, благодаря этому насос работает, оператору требуется залить воду в корпус насоса. На впуске насоса имеется одноходовой обратный клапан, предотвращающий вытекание жидкости из корпуса насоса. Этот клапан обеспечивает наличие достаточного количества жидкости в корпусе насоса, необходимого для очередного запуска насоса.

2. Подготовка к эксплуатации

- (1) Соединительная муфта всасывающей трубы и насоса должна быть герметичной и надежной.
- (2) Во всасывающую трубу нужно установить сетчатый фильтр для защиты насоса от попадания грязи и, как следствие, повреждения крыльчатки.
- (3) Заполните насос, пока жидкость не начнет выливаться.
- (4) Не включайте насос на большую подачу, пока не заполните его.
- (5) Прежде чем убрать насос на хранение, слейте из него жидкость.

3. Процедура использования

- (1) Заливание воды

Перед первым включением насоса нужно один раз залить в него воду. После запуска насос заполняется самостоятельно, поэтому придонный клапан не требуется.

4. ВНИМАНИЕ!

- (1) Держите насос вдали от источников огня, взрывоопасных и горючих материалов.
Во время работы насос должен находиться на ровной поверхности во избежание разлива топлива.
- (2) Следите за чистотой топлива. Не заливайте топливо в топливный бак и масло во время работы насоса.
- (3) Отработавшие газы содержат ядовитый оксид углерода.
Запрещается эксплуатировать насос в плохо проветриваемых помещениях - имеется опасность отравления людей и животных.
- (4) Не прикасайтесь к глушителю и крышке глушителя во время работы насоса, или когда он нагрет.
- (5) Новые или только что отремонтированные/обслуженные насосы нужно запускать на невысоких оборотах и с небольшой нагрузкой в течение первых 20 часов. Не допускайте работу насоса на высоких оборотах и с полной нагрузкой.

5 Эксплуатация и обслуживание

- (1) В естественных условиях с повышением высоты над уровнем моря атмосферное давление будет падать, поэтому высота всасывания также должна быть уменьшена. Величину уменьшения высоты всасывания можно приблизительно определить вычитанием атмосферного давления в месте установки насоса (выраженного в метрах водяного столба) из 10 м водяного столба, соответствующих атмосферному давлению на уровне моря.
- (2) Трубопровод лучше устанавливать короткий и прямой, чтобы можно было сократить потери напора. Трубопровод должен быть закреплен на опорах во избежание вибрации и повреждения насоса. Перед началом работы нужно проверить соединительный фитинг между насосом и трубопроводом и обратить особое внимание на течи из всасывающего трубопровода.
- (3) Сетка фильтра должна находиться на определенном расстоянии от поверхности, дна и берегов водоема, сетка должна быть погружена в воду не менее чем на 0,3 м во избежание всасывания воздуха и находиться на расстоянии не менее 1,2 м от дна и берегов реки, во избежание всасывания камней и тины.
- (4) Если насос эксплуатируется зимой, открутите сливной кран под насосом и тщательно слейте воду (остановив насос) во избежание повреждения при замерзании воды.
- (5) Если зазор между крыльчаткой и поверхностью направляющей потока больше 1 мм, установите регулировочную прокладку на торце вала.
- (6) При замене сальника у самозаполняющегося насоса не забудьте нанести герметик на соединение между стальной деталью и крышкой насоса. Во избежание повреждений не прилагайте излишних усилий
- (7) Как и у насосов высокого давления, зазор между крыльчаткой и регулятором составляет 1 мм. При снятии и установке можно отрегулировать зазор путем увеличения или уменьшения толщины прокладок на вале.
- (8) При замене сальника установите неподвижный блок колец в крышке насоса, а подвижный блок колец - на выходной вал двигателя. Во избежание повреждений не ударяйте слишком сильно.

6. Установка гибкой соединительной трубы

Наденьте мягкую резиновую трубу на патрубок всасывающей трубы. Обратите внимание, чтобы она была надета на резьбу и затянута зажимом. См. рис. 4.

Технические характеристики водяного насоса

	ТИП	GP40-II
Самозаполняющийся насос	Диаметр патрубка всасывания (мм)	40 (1.5 дюйма)
	Подача (м ³ /ч)	15
	Напор (м)	20
	Макс. высота всасывания (м)	6
	холостой ход	3000 об/мин
Двигатель	Масса брутто (кг)	19.5
	Модель	UP65
	Емкость топливного бака (л)	1.6
	Масса брутто (кг)	18